



**КОНДИЦИОНЕРЫ
СПЛИТ-СИСТЕМЫ
СЕРИЯ «U-CROWN» DC-Inverter**

РУКОВОДСТВО ПОЛЬЗОВАТЕЛЯ

МОДЕЛИ:

GWH09UB-K3DNA4F

GWH12UB-K3DNA4F



**Пожалуйста, перед началом работы
внимательно изучите данное руководство**

Оборудование соответствует требованиям технического регламента
«О безопасности машин и оборудования»

Установленный срок службы 7 лет.
Производитель — GREE Electric Appliances, Inc. (Китай)

СОДЕРЖАНИЕ

1. Назначение кондиционера.....	2
2. Меры безопасности.....	3
3. Устройство и принцип работы.....	5
4. Технические характеристики	8
5. Управление кондиционером.....	10
6. Условия эксплуатации кондиционера	24
7. Требования при эксплуатации	25
8. Уход и техническое обслуживание	27
9. Сбои в работе, причины и способы устранения.....	29
10. Транспортировка и хранение	30
Приложение. Схемы электрические	31

1. НАЗНАЧЕНИЕ КОНДИЦИОНЕРА

Кондиционер воздуха бытовой типа сплит-система DC-инверторного типа предназначен для создания комфортных бытовых условий при обеспечении санитарно-гигиенических норм в жилых, служебных, общественных, административных и бытовых помещениях.

Кондиционер осуществляет охлаждение, нагрев, осушение, вентиляцию воздуха в помещении.

2. МЕРЫ БЕЗОПАСНОСТИ

Штепсель питания должен быть плотно вставлен в розетку.

Несоблюдение данного требования может привести к поражению электрическим током, перегреву и возникновению пожара.



Во время работы не вынимайте штепсель питания из розетки. Несоблюдение данного требования может привести к поражению электрическим током или возникновению пожара.

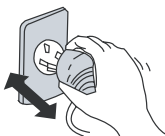

Никогда не наращивайте кабель питания. Это может привести к перегреву и явиться причиной пожара.

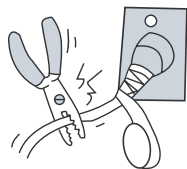

Не применяйте удлинители силовых линий и не используйте розетку для одновременного питания другой электрической аппаратуры. Это может привести к поражению электрическим током и возникновению пожара.

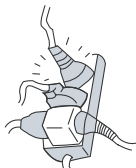

Не эксплуатируйте кондиционер с мокрыми руками.

Это может привести к поражению электрическим током.

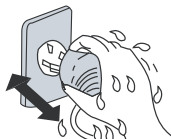

Не вставляйте ручки, палки и т.п. в воздухозаборное и воздуховыпускное отверстия. Это может быть опасно.



Не направляйте холодный воздушный поток на людей в течение длительного периода времени. Это может привести к ухудшению физического состояния и проблемам со здоровьем.



При появлении признаков горения или дыма, пожалуйста, отключите электропитание и свяжитесь с центром обслуживания компании GREE.



Не пытайтесь самостоятельно чинить воздушный кондиционер. Это может привести к еще большим неисправностям.



МЕРЫ БЕЗОПАСНОСТИ

Не используйте вместо предусмотренного предохранителя «жучки» и прочие подобные устройства. Это может привести к поломкам или пожару.

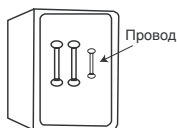

Обязательно вынимайте штепсель из розетки питания в случае длительного простоя кондиционера воздуха.

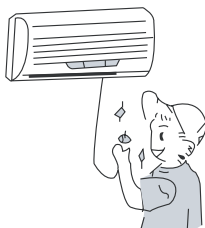

При проведении чистки необходимо прекратить работу кондиционера и отключить подачу питания.

В противном случае возможно поражение электрическим током.

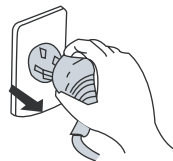

Не вытаскивайте штепсель питания из розетки, держась за кабель питания.

Это может привести к пожару и поражению электрическим током.



Не размещайте нагревательные приборы рядом с кондиционером воздуха.

Поток воздуха от кондиционера может привести к недостаточной производительности нагревательного прибора.



Не допускайте размещения рядом с блоками горючих смесей и распылителей.

Существует опасность воспламенения.

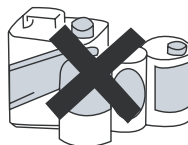

Убедитесь в том, что стойка для установки блока достаточно прочна. В противном случае возможно падение блока, сопровождающееся нанесением травм и т.п.

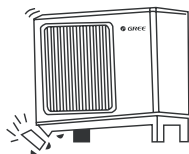

Не облакачивайтесь и не становитесь на верхнюю часть наружного блока.

Падение наружного блока может быть опасным.

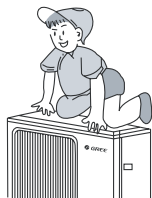

Не загромождайте воздухозаборное и воздуховыпускное отверстия наружного и внутреннего блоков.

Это может вызвать падение мощности кондиционера и привести к нарушению его работы.



3. УСТРОЙСТВО И ПРИНЦИП РАБОТЫ

3.1 Кондиционер состоит из внутреннего, наружного блока, пульта управления и приточно-вытяжной установки воздуха.

3.2 Наружный и внутренний блок соединяются между собой фреоновыми трубками в изоляции и электрическим кабелем управления (приобретаются потребителем).

Подключение к электросети производится кабелем питания через внутренний блок кондиционера.

3.3 Управление кондиционера осуществляется при помощи инфракрасного пульта.



Рис. 3.1

3.4 Принцип работы

3.4.1 В основе работы кондиционера лежит свойство веществ (хладагента) поглощать тепло при испарении и выделять — при конденсации.

Компрессор обеспечивает циркуляцию хладагента в системе (рис. 3.2).

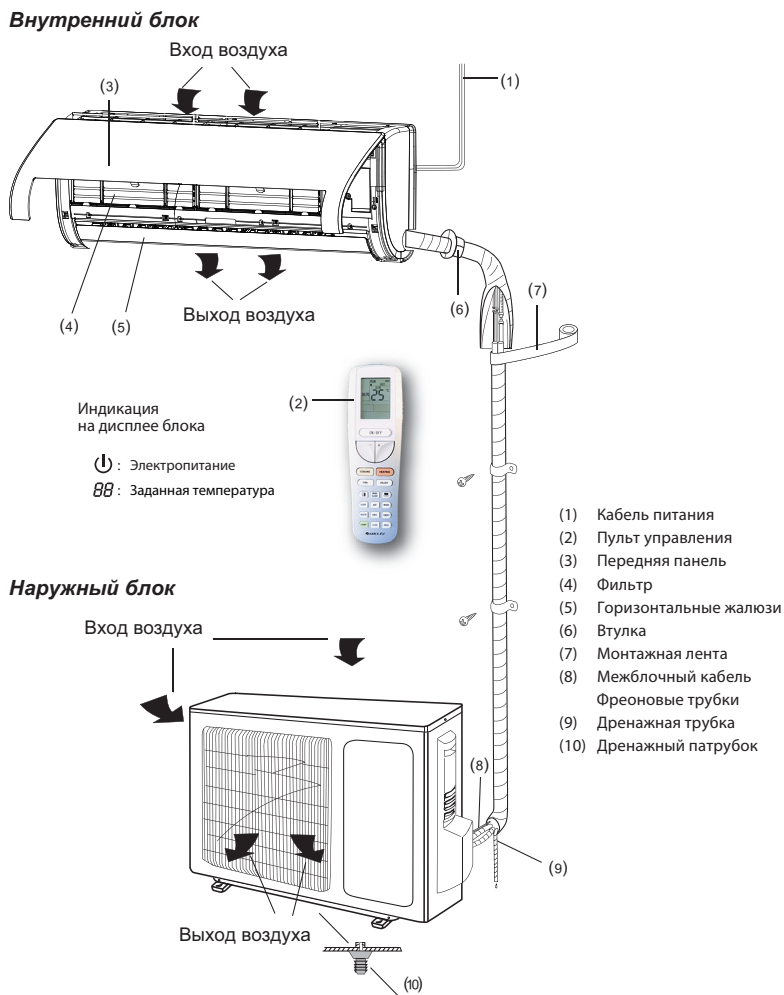
Он отсасывает из испарителя пары хладагента, сжимает их и нагнетает в конденсатор. В конденсаторе происходит охлаждение паров хладагента до их насыщения и конденсации, то есть до перехода паров в жидкое состояние.

Терморегулирующий вентиль (капиллярная трубка) пропускает жидкий хладагент из конденсатора в испаритель, происходит дросселирование жидкости и жидкий хладагент поступает в испаритель под низким давлением, что необходимо для его кипения (испарения) при низкой температуре. Затем газообразный хладагент вновь всасывается компрессором и цикл повторяется.



Рис. 3.2

3.4.2 В кондиционере серии U Crown применяется метод парожидкостной инъекции (см. схема рис. 3.3).

В режиме нагрева жидкий фреон из теплообменника внутреннего блока поступает (4) поступает в ЭТРВ (5), при этом понижается его давление и образовавшаяся парожидкостная смесь поступает в ресивер (7).

Часть фреона, минуя теплообменник внешнего блока, поступает из ресивера через капиллярную трубку в компрессор через порт инъекции. В камере всасывания компрессора двухфазная смесь хладагента цепи инъекции, смешиваясь с горячим газообразным хладагентом, полностью испаряется.

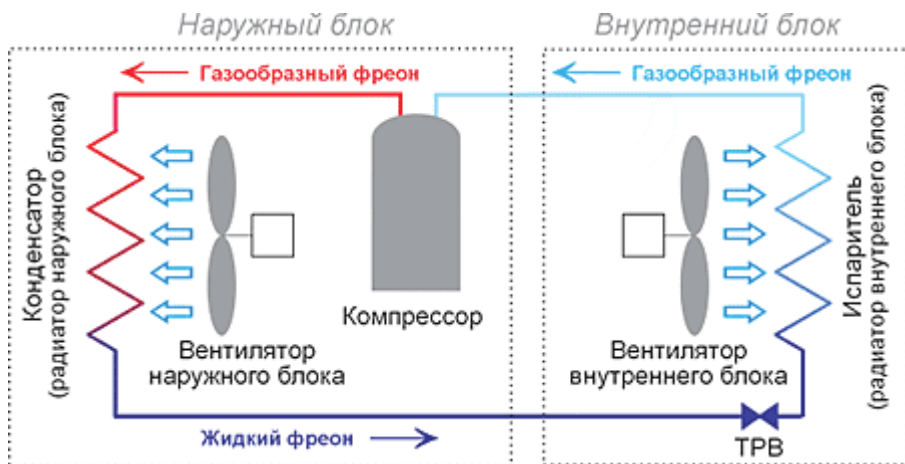
Прохождение хладагента чрез цепь инъекции обеспечивает необходимое количество хладагента во внутреннем блоке в режиме нагрева, что позволяет увеличить производительность кондиционера в режиме нагрева при низких температурах наружного воздуха (см. схема рис. 3.3).

3.4.3 Гидравлическая схема кондиционера U-Crown

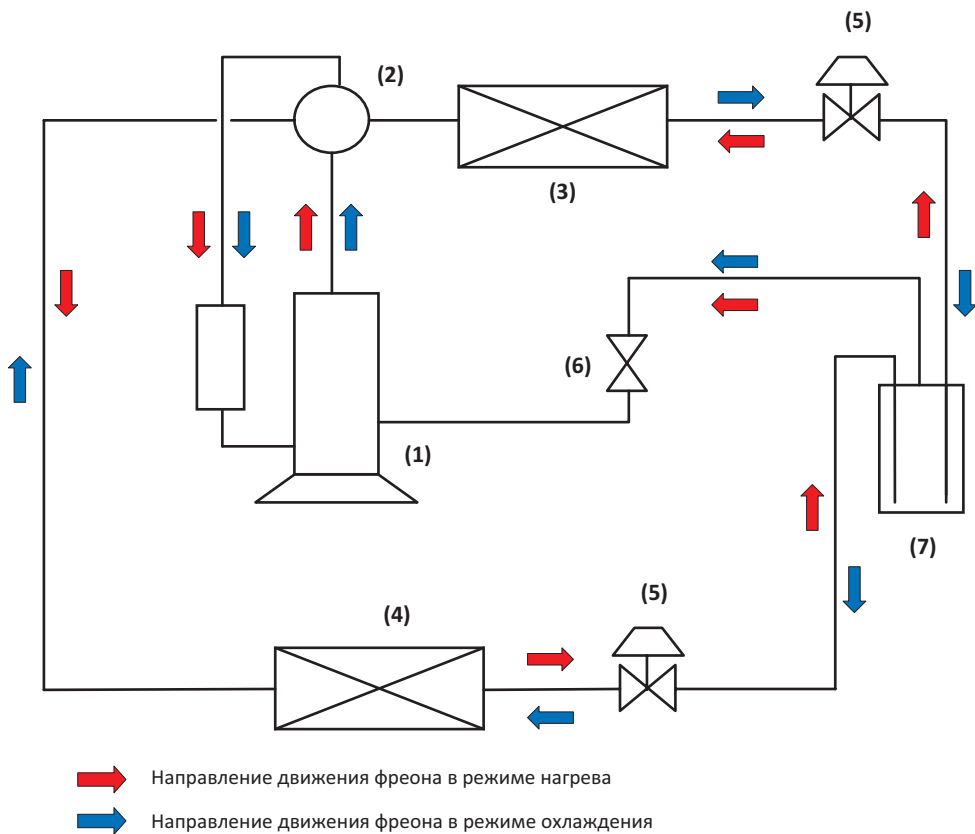

- 1 — Компрессор
- 2 — 4-х ходовой вентиль
- 3 — Теплообменник наружного блока
- 4 — Теплообменник внутреннего блока
- 5 — Электронный регулирующий вентиль
- 6 — Капиллярная трубка
- 7 — Ресивер

Рис. 3.3

4. ТЕХНИЧЕСКИЕ ХАРАКТЕРИСТИКИ

Параметры	Модель		в сборе	GWH09UB-K3DNA4F	GWH12UB-K3DNA4F
			внутренний блок	GWH09UB-K3DNA4F/I	GWH12UB-K3DNA4F/I
			наружный блок	GWH09UB-K3DNA4F/O	GWH12UB-K3DNA4F/O
Холодопроизводительность			Вт	2600 (390~4000)	3500(390~4450)
Теплопроизводительность			Вт	3000 (560~4800)	3600(560~5400)
Источник электропитания			~ (220±10%)В, 50Гц		
Потребляемая мощность	охлаждение	Вт	600 (95~1500)		920 (95~1550)
	нагрев		800 (100~1630)		970 (100~1680)
Номинальный рабочий ток	охлаждение	А	2.7		4.1
	нагрев		3.5		4.2
Максимальный ток			А	6.8	7.1
Кoeffициент энергоэффективности SEER/SCOP			7.50/4.60		7.00/4.60
Класс энергопотребления			A++/A++		A++/A++
Воздухопроизводительность			м³/ч	650	720
Уровень звукового давления	внутр. блок	дБ(А)	19-41		20-43
	наружн. блок		50		52
Тип хладагента			— R410A		
Масса хладагента*			кг	1.3	1.3
Характеристика фреоновой трассы	диаметр труб	жидк.	1/4"		1/4"
		газ	1/2"		1/2"
	длина тах	м	15		20
перепад тах	10		10		
Диффавтомат**	номин. ток	А	10		10
Сетевой кабель (к наружн. блоку)			п×мм²	3×1.50	3×1.50
Межблочные кабели			п×мм²	4×1.5	4×1.5
Габаритные размеры (Ш×В×Г)	внутр. блок	мм	860×305×170		860×305×170
	наружн. блок		899×596×378		899×596×378
Масса	внутр. блок	кг	14		14
	наружн. блок		44.5		44.5

* Количество фреона в блоке заправлено для трассы длиной не более 5 м, при увеличении длины трассы необходимо дозаправить кондиционер в расчете 20 г на 1 м длины жидкостной трубы.

** Ток отсечки не менее 7 In (In — номинальный потребляемый ток), ток утечки не более 30 мА, характеристика отключения «С». Допускается последовательная установка автоматического выключателя и УЗО соответствующих номиналов.

В таблице приведены данные для температурных условий в соответствии с ISO 5151-94:

— режим охлаждения внутри 27 °С (DB)/19 °С (WB), снаружи 35 °С (DB)/24 °С (WB)

— режим нагрева внутри 20 °С (DB)/15 °С (WB), снаружи 7 °С (DB)/6 °С (WB)

5. УПРАВЛЕНИЕ КОНДИЦИОНЕРОМ

5.1 Пульт управления

Для управления кондиционером применяется инфракрасный дистанционный пульт.

При управлении расстояние между пультом управления и внутренним блоком должно быть не более 10 м. Между пультом и внутренним блоком не должно быть предметов, мешающих прохождению сигнала.

Пульт должен находиться на расстоянии не менее 1 м от телевизионной и радиоаппаратуры.

Не роняйте и не ударяйте пульт. Не храните пульт в зоне прямого солнечного излучения.

Внешний вид пульта управления приведен на рис. 5.2.(а)











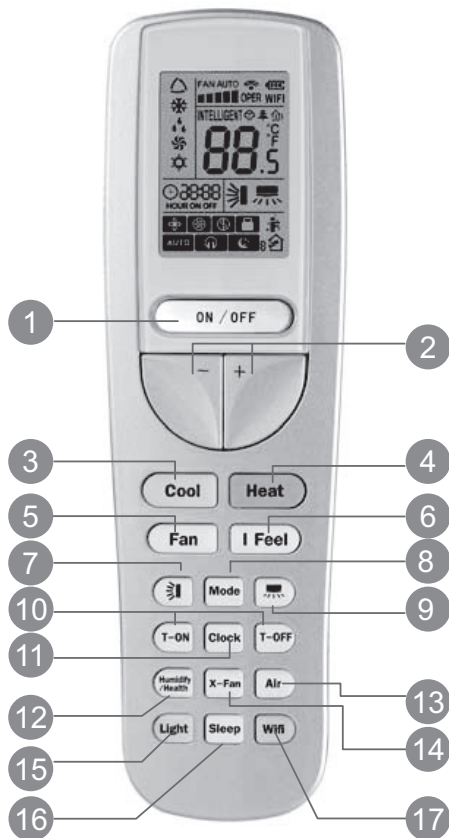





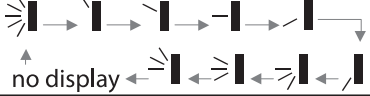

Рис. 5.2.(а)

Индикация на ЖК-дисплее пульта управления показана на рис. 5.2.(б)



Таблица 5.2.

Поз.	Наименование кнопки	Комментарии
1	ON/OFF	Нажмите кнопку ON/OFF для включения или выключения кондиционера.
2	+ / -	Нажатием кнопки «+» или «-» значение задаваемой температуры воздуха внутри помещения увеличивается или уменьшается на 0.5°C соответственно. Если нажать и удерживать одну из кнопок в течение 2 секунд, то значение температуры быстро меняется. Кнопки служат также для изменения значения времени в режимах CLOCK и TIMER . Значение температуры отображается в градусах Цельсия (°C) или Фаренгейта (°F). Переключение из шкалы Цельсия в шкалу Фаренгейта и наоборот осуществляется при выключенном кондиционере одновременным нажатием кнопок «-» и MODE .
3	COOL	Нажмите кнопку COOL , чтобы включить кондиционер в режим охлаждения.
4	HEAT	Нажмите кнопку HEAT , чтобы включить кондиционер в режим обогрева.

5	FAN	<p>Нажатием кнопки FAN скорость вентилятора меняется в следующей последовательности:</p> <p>Auto – «Тихий» режим  – Очень низкая  – Низкая  – Средняя  – Высокая – Очень высокая – Турбо  – Auto</p> <p>На дисплее высвечивается соответствующая индикация скорости вентилятора.</p> <p>В режиме Auto скорость вентилятора задается автоматически в зависимости от температуры окружающего воздуха в соответствии с заводской настройкой.</p> <p>Режим Турбо не доступен в режиме осушения и в автоматическом режиме.</p> <p>«Тихий» режим автоматически включается при включении режима сна.</p> <p>В режиме осушения вентилятор автоматически вращается с низкой скоростью.</p>
6	I FEEL	<p>Нажатием кнопки I FEEL включается и выключается функция определения температуры воздуха в помещении по датчику на дистанционном пульте управления. На дисплее выводится индикация .</p> <p>Каждые 10 мин. с пульта на внутренний блок посылается сигнал подтверждения. В случае если сигнал не будет получен, кондиционер начинает работать в соответствии с датчиком температуры, установленным во внутреннем блоке.</p>
7		<p>При нажатии данной кнопки включается автоматическое качание горизонтальных жалюзи. На дисплее пульта при этом отображается индикация . Для отключения качания жалюзи еще раз нажмите на эту кнопку.</p> <p>Если требуется зафиксировать горизонтальные жалюзи в определенном положении, одновременно нажмите кнопки «+» и . После этого при каждом нажатии кнопки  угол поворота жалюзи меняется в следующей последовательности:</p>  <p style="text-align: center;">no display ←  ←  ←  ← </p>
8	MODE	<p>Нажатием кнопки MODE выбирается режим работы в следующей последовательности:</p> <p>Автоматический  – Охлаждение  – Осушение  – Вентиляция  – Обогрев </p>

9		<p>При нажатии данной кнопки включается автоматическое качание вертикальных жалюзи. На дисплее пульта при этом отображается индикация . Для отключения качания жалюзи еще раз нажмите на эту кнопку.</p> <p>Если требуется зафиксировать вертикальные жалюзи в определенном положении, одновременно нажмите кнопки «+» и . После этого при каждом нажатии кнопки  угол поворота жалюзи меняется в следующей последовательности:</p> 
10	T-ON/ T-OFF	<p>При нажатии на кнопку T-ON устанавливается функция включения кондиционера по таймеру. Индикация  на дисплее пульта управления пропадет, а индикация «ON» начнет мигать. С каждым нажатием кнопки «+» или «-» время включения кондиционера увеличивается или уменьшается на 1 минуту. Если нажать и удерживать в течение 2 секунд кнопку «+» или «-», то значение времени будет изменяться быстро.</p> <p>После установки времени таймера в течение 5 сек. во время мигания зоны индикации таймера необходимо еще раз для подтверждения установки нажать кнопку T-ON. Для отмены режима включения кондиционера по таймеру необходимо еще раз нажать кнопку T-ON.</p> <p>Настройка выключения кондиционера по таймеру с помощью кнопки T-OFF аналогична.</p> <p>Перед настройкой таймера проверьте правильность установки системного времени.</p>
11	CLOCK	<p>Нажмите кнопку CLOCK для установки текущего времени. На дисплее пульта начнет мигать знак .</p> <p>Установку значения времени необходимо начать в течение 5 секунд. Нажатием кнопки «+» или «-» значение времени увеличивается или уменьшается на минуту соответственно.</p> <p>Если нажать и удерживать в течение 2 секунд кнопку «+» или «-», то значение времени будет быстро изменяться.</p> <p>После установки времени нажмите кнопку CLOCK повторно для подтверждения. Знак индикации перестанет мигать. Настройка времени осуществляется в 24-часовом формате.</p>
12	Humidity/ Health	<p>Нажатием этой кнопки включается и выключается функция ионизации воздуха. При включении блока функция ионизации по умолчанию включена.</p>

13		<p>Нажатием кнопки  включается и выключается функция притока свежего воздуха.</p> <p>В блоках GWH09UB-K3DNA4F и GWH12UB-K3DNA4F данная функция отсутствует.</p>
14	X-FAN	<p>Нажатием кнопки X-FAN включается и выключается функция самоочистки.</p> <p>При включенной функции самоочистки после выключения кондиционера из режима охлаждения или осушения вентилятор внутреннего блока будет вращаться еще несколько минут, чтобы осушить поверхности теплообменника.</p>
15	LIGHT	<p>При нажатии кнопки LIGHT включается подсветка панели внутреннего блока. При повторном нажатии подсветка выключается.</p>
16	SLEEP	<p>Нажатием кнопки SLEEP включается и выключается один из четырех режимов сна. При нажатии кнопки на дисплее пульта поочередно высвечивается:</p> <div style="text-align: center;">  </div> <p>В режимах SLEEP 1 и SLEEP 2 кондиционер будет работать в соответствии с одной из двух предустановленных кривых сна.</p> <p>Режим SLEEP 3 – пользовательский, требует предварительной настройки. Настройка режима SLEEP 3:</p> <ol style="list-style-type: none"> 1. Выберите режим SLEEP 3 и затем нажмите и удерживайте кнопку AIR, чтобы перейти к настройке. На дисплее пульта в зоне таймера будет отображаться «1 hr», а в зоне индикации температуры будет мигать текущее значение температуры в указанный момент времени. 2. С помощью кнопок «+» и «-» настройте значение температуры и нажмите кнопку AIR для подтверждения. 3. Индикация в зоне таймера на дисплее пульта увеличится на 1 час (будет «2 hr», далее «3 hr», ... и «8 hr»). В зоне индикации температуры будет мигать текущее значение температуры для указанного момента времени. 4. Повторяйте шаги 2 и 3, пока для каждого часа (с 1-го по 8-й) не будет установлено требуемое значение температуры. После этого на дисплее пульта будет отображаться оригинальное значение температуры и времени. <p>Режим SLEEP 4 – это режим сна для сиесты.</p> <p>Функция сна доступна только в режимах охлаждения, обогрева и осушения.</p> <p>Режим сна отключается при выключении кондиционера.</p>
17	Wifi	<p>Нажмите и удерживайте в течение 3 секунд эту кнопку для включения и отключения управления через Wifi.</p>

5.2. Порядок работы кондиционера в различных режимах

- В режиме охлаждения или нагрева кондиционер поддерживает заданную температуру с точностью $\pm 1^{\circ}\text{C}$.
- Если заданная температура в режиме охлаждения выше температуры окружающего воздуха более чем на 1°C , кондиционер не включится.
- Если заданная температура в режиме нагрева ниже температуры окружающего воздуха более чем на 1°C , кондиционер не включится.
- В режиме AUTO температура не регулируется вручную, кондиционер автоматически поддерживает комфортную температуру $23\pm 2^{\circ}\text{C}$. Если температура $+20^{\circ}\text{C}$, кондиционер автоматически начнет работу в режиме нагрева. При достижении температуры $+26^{\circ}\text{C}$ кондиционер включится в режим охлаждения.
- В режиме осушения кондиционер поддерживает заданную температуру с точностью $\pm 2^{\circ}\text{C}$. Если при включении кондиционера температура в помещении выше заданной более чем на 2°C , то кондиционер будет работать в режиме охлаждения.
- Если в режиме осушения температура в помещении ниже заданной более чем на 2°C компрессор и вентилятор наружного блока не работает, вентилятор внутреннего блока вращается с низкой скоростью.
- В режиме сна при работе на охлаждение после первого часа работы заданная температура автоматически повышается на 1°C , после второго часа еще на 1°C . Далее заданная температура остается без изменения.
- В режиме сна при работе на нагрев после первого часа работы заданная температура автоматически понижается на 1°C , после второго часа еще на 1°C . Далее заданная температура остается без изменения.

В режиме сна функция TIMER не включается.

5.3. Дополнительные функции

5.3.1. Режим работы кондиционера AUTO

В режиме AUTO кондиционер в зависимости от температуры воздуха в помещении автоматически начинает работать в режиме охлаждения или нагрева, создавая комфортные условия для пользователя.

5.3.2. Блокировка кнопок пульта

Если пульт управления включен, то при одновременном нажатии кнопок «+» и «-» блокируются все кнопки пульта управления. На дисплее пульта отображается знак

. Для снятия блокировки необходимо повторно нажать кнопки «+» и «-».

5.3.3. Функция автоматического оттаивания внутреннего блока

В случае, если температура внутри и снаружи помещения низкая, теплообменник внутреннего блока начинает обмерзать. При температуре на теплообменнике 0°C автоматически включается функция автоматического оттаивания. Компрессор и вентиляторы внутреннего и наружного блока останавливаются. На панели внутреннего блока мигает индикатор.

5.3.4. Режим отображения температуры

Значение температуры на дисплее пульта может отображаться в °C или °F. Чтобы переключиться между шкалой °C и °F, одновременно нажмите кнопки **MODE** и «←».

5.3.5. Авторестарт

После сбоя и последующего восстановления подачи электропитания кондиционер способен возобновить работу с теми же параметрами, что и до отключения.

5.4. Порядок управления

1. После подключения кондиционера сети электропитания нажмите кнопку **ON/OFF** для включения кондиционера.
2. Кнопкой **MODE** выберите режим охлаждения **COOL** или нагрева **HEAT**.
3. Кнопками «+» и «-» установите значение заданной в диапазоне от 16 до 30°C. В режиме **AUTO** значение температуры устанавливается автоматически и с пульта не задается.
4. Кнопкой **FAN** установите требуемый режим вращения вентилятора: автоматический, низкая, средняя, высокая скорость.
5. Кнопкой  установите режим качания жалюзи. Для включения функций **SLEEP**, **TIMER**, **TURBO**, **LIGHT**, нажмите соответствующие кнопки.

5.5. Замена батареек в пульте управления



Рис. 5.2.

- В пульте управления применяются две батарейки 1,5В типа AAA.
- Для извлечения батареек при замене сдвиньте крышку пульта управления в направлении стрелки (см. рис. 5.2), извлеките отработавшие батареи и установите новые. Установите крышку пульта на место.
- Не допускается использовать одновременно батарейку, выработавшую ресурс, и новую, а также батарейки разных типов. Срок службы батареек не более 1 года.
- Если предполагается, что пульт не будет использоваться длительное время, необходимо извлечь батарейки из пульта.

5.6. Управление с помощью смартфона или планшета

Функция управления кондиционером с помощью смартфона или планшета доступна только для устройств с операционной системой Android или iOS. К одному кондиционеру U-Crown может подключаться не более четырех смартфонов или планшетов.

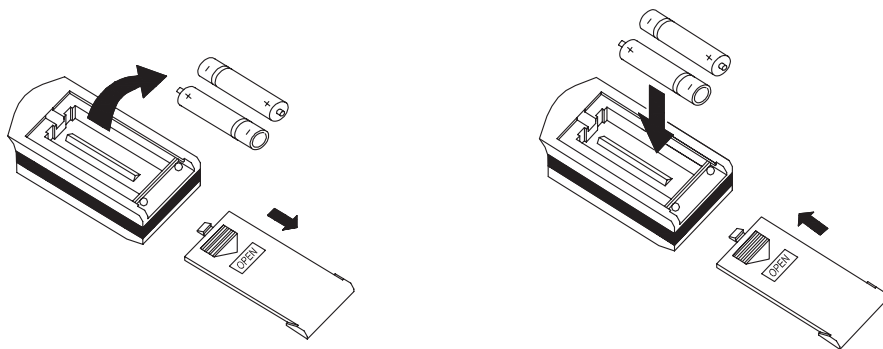
5.6.1. Установка и настройка программы Gree-Smart

1. Установите программу **Gree-Smart** на смартфон или планшет.

Способ 1: Зайдите на официальный сайт Gree <http://www.gree.com/english/>. Найдите программу **Gree-Smart** на странице «Download Center».

Способ 2: Прочитайте приведенный ниже QR-код с помощью вашего устройства и загрузите найденное приложение.



Способ 3: Пользователи устройств с операционной системой iOS могут загрузить программу **Gree-Smart** через магазин приложений App Store.

После установки программы **Gree-Smart** экран вашего устройства будет выглядеть как показано на рисунке ниже (все иллюстрации далее сделаны на примере iPhone 4s):

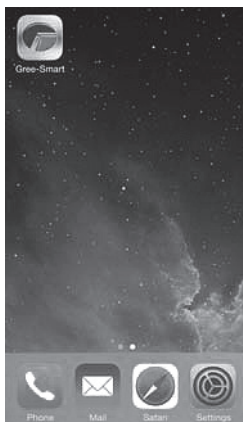

2. Включите WiFi-модуль кондиционера:

Убедитесь, что инфракрасный пульт управления работает. Нажмите и удерживайте в течение 3 секунд кнопку WiFi пульта управления. На дисплее пульта появится индикация WiFi.

3. Войдите в настройки WiFi-подключений на своем устройстве, найдите сеть gree-xxxxxx (например, gree-E9D1) и подключитесь к этой сети.

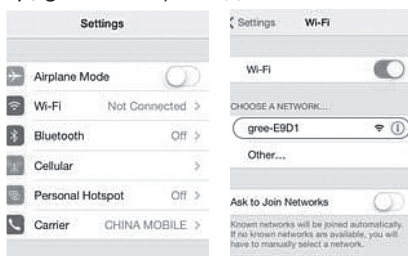

4. Введите пароль 12345 для подключения к сети.

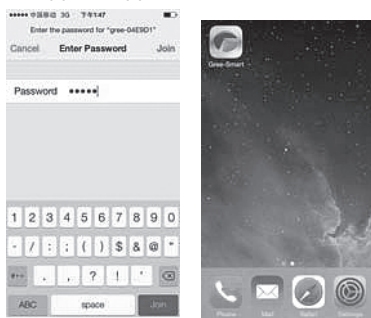

5. Откройте программу **Gree-Smart** на вашем устройстве и нажмите кнопку «Refresh». После этого устройство будет соединяться с кондиционером автоматически. Нажмите кнопку «», чтобы перейти к управлению кондиционером, затем коснитесь экрана в любом месте, чтобы перейти к интерфейсу беспроводного управления.

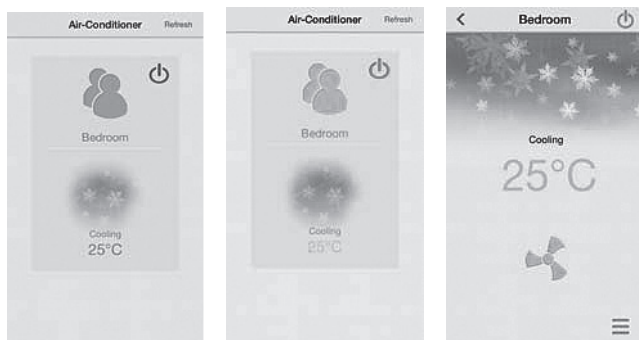

Важно! Измените имя пользователя и пароль после окончания первоначальных настроек!

6. В нижней части экрана расположена функциональная панель. Нажмите кнопку «Settings» и перейдите к меню настроек интернета. Выберите пункт «Сетевые настройки» («Network Setting») и в появившемся окне введите имя пользователя и пароль (по умолчанию имя пользователя и пароль – admin), чтобы перейти к сетевым настройкам и изменить имя сети (например, gree-my home) и пароль.

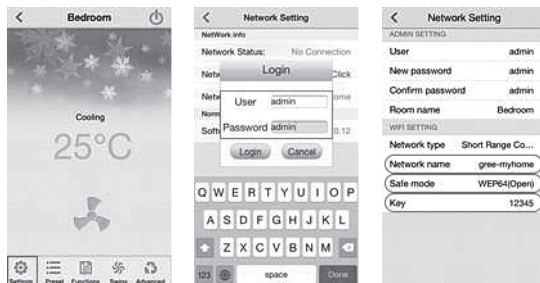

7. После изменения имени и пароля, вернитесь на шаг назад. На экране появится сообщение с требованием подтвердить сделанные изменения. Нажмите «OK». После этого произойдет переход к меню кондиционирования.

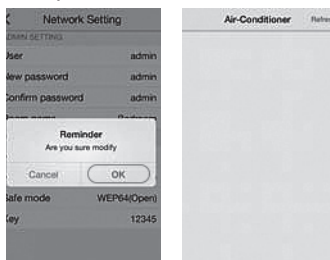

8. Закройте программу и войдите в настройки WiFi на вашем устройстве. Вы увидите сеть с установленным вами названием «gree-my home». Выберите эту сеть и введите ранее установленный пароль.

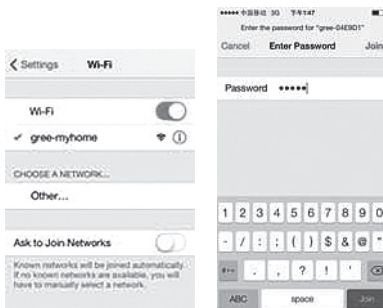

9. Снова откройте программу. На этом настройка управления кондиционером через WiFi завершена.



Как перезапустить WiFi-модуль кондиционера:

Выключите кондиционер с помощью инфракрасного пульта и отключите электропитание кондиционера. Затем заново подключите электропитание. Спустя 1 минуту одновременно нажмите кнопки WiFi и Mode на пульте управления. Если WiFi-модуль перезапущен, раздастся звуковой сигнал.

Внимание: работа кнопок эффективна в течение 2 минут.

Анализ ошибок рабочей сети:

1) Если управление через WiFi не работает, выполните следующие действия (в указанном порядке):

- убедитесь, что кондиционер подключен к электрической сети;
- убедитесь, что функция управления через WiFi включена;
- убедитесь, что в настройках WiFi на вашем смартфоне выбран соответствующий кондиционер;
- перезапустите инфракрасный пульт и затем заново произведите настройку, начиная с п. 3.

Не забывайте, что:

- 1) Для включения функции WiFi кондиционера требуется около 1 минуты;
- 2) Кондиционер имеет функцию авторестарта;
- 3) Для этих моделей не предусмотрено удаленное управление.

5.6.2. Описание функций главного меню

1. Режим работы кондиционера (Mode). В соответствии с вашими требованиями можно установить автоматический режим работы (Auto), режимы охлаждения (Cooling), осушения (Drying), вентиляции (Fan) и обогрева (Heating).

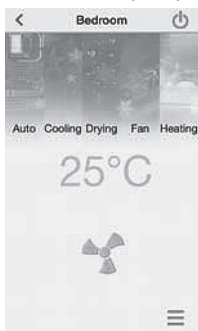

2. Заданная температура. Установите заданную температуру в соответствии с вашими требованиями.



3. Настройка скорости вращения вентилятора. Если в режиме охлаждения или обогрева включена функция ограничения уровня шума, при изменении скорости вращения вентилятора эта функция будет автоматически отключена.



5.6.3. Ключевые функции программы управления кондиционером для смартфона

1. Таймеры (Preset). Пользователь может установить включение или выключение кондиционера по таймеру.

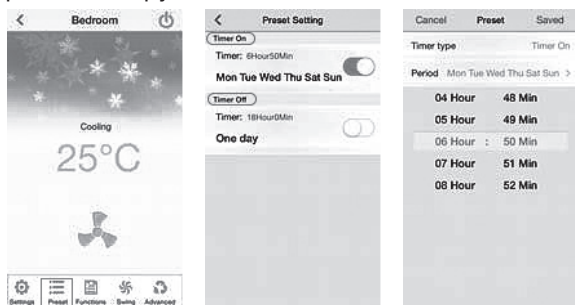

2. Функции (Functions). В меню функций пользователь может включить или выключить подсветку ЖК-дисплея, очистку воздуха, самоочистку и функцию «Турбо», а также установить «тихий» режим, режим осушения и т.д. Описание этих функций смотрите в разделе управления с помощью инфракрасного пульта. Для работы режимов очистки, осушения и притока свежего воздуха должно быть установлено дополнительное оборудование. Дополнительный электронагреватель в данной модели кондиционера отсутствует.

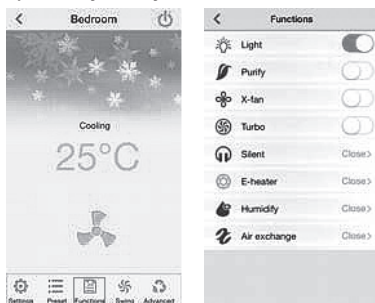

3. Качание жалюзи (Swing). При одновременном качании горизонтальным и вертикальных жалюзи угол поворота меньше, чем если включено качание только одних жалюзи. При включении качания горизонтальных жалюзи, функция местного качания отключается. Включение вертикальных жалюзи на работу функции местного качания жалюзи влияния не оказывает.



4. Продвинутые функции (Advanced). Пользователь может настроить кривую сна, местное качание жалюзи, функциональные ограничения шума и энергопотребления.

• В кондиционере предусмотрено 4 варианта режима сна: обычный (Traditional), специальный (Expert), послеполуденный (Siesta) и пользовательский (DIY). В пользовательском режиме можно самостоятельно задать температуру для каждого часа. В автоматическом режиме работы кондиционера и режиме вентиляции функция сна не доступна. В режиме осушения может быть включена только обычная (Traditional) функция сна.

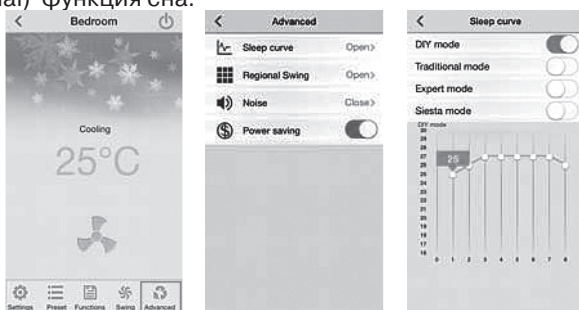

• Местное качание жалюзи. Пользователь может настроить качание жалюзи в соответствии с размерами помещения. Нажмите кнопку «Air flow position» и отрегулируйте площадь, которую должен обдувать поток воздуха из внутреннего блока.

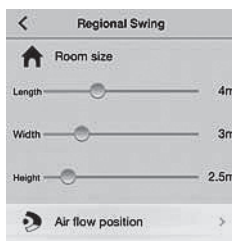

По каждому параметру пользователь может установить ползунок в 9 различных положениях. Функция местного качания жалюзи может быть отключена путем включения качания горизонтальных жалюзи. Функция местного качания горизонтальных жалюзи доступна только в режимах охлаждения и обогрева. Качание вертикальных жалюзи может быть асимметричным, в зависимости от положения кондиционера.

Функция «Avoid people» позволяет избежать направления воздушного потока непосредственно на людей, она может быть включена или отключена по желанию пользователя.

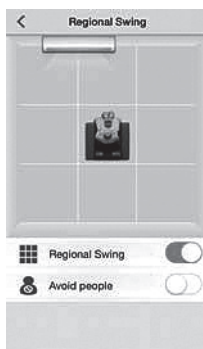

- Ограничение уровня шума. В соответствии с требованиями пользователя уровень шума при работе внутреннего блока может быть принудительно ограничен. Диапазон регулирования уровня шума зависит от модели внутреннего блока. Обратите внимание, что при установке ограничения уровня шума может снизиться эффективность охлаждения/обогрева.

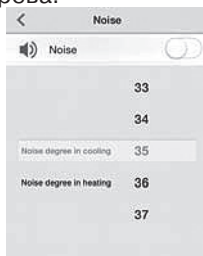

- Функция энергосбережения. При включении функции энергосбережения кондиционер будет автоматически определять температуру внутреннего и наружного воздуха и автоматически регулировать частоту, скорость вентилятора и заданную температуру в соответствии с установленным ограничением потребляемой мощности.

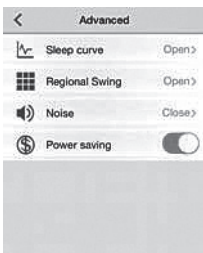

6. УСЛОВИЯ ЭКСПЛУАТАЦИИ КОНДИЦИОНЕРА

6.1 Параметры электропитания кондиционера.

Напряжение, В	~220±10%
Частота, Гц	50±1

6.2 В соответствии с требованиями нормативной документации по электробезопасности кондиционер должен быть надежно заземлен и подключаться к сети электропитания в соответствии с требованиями ПУЭ.

6.3 Условия эксплуатации наружного блока для климатического исполнения УХЛ1 и условия эксплуатации для внутреннего блока для климатического исполнения УХЛ4 по ГОСТ 15150-69.

6.4 Температурный диапазон эксплуатации кондиционера:

Режим работы	Внутри помещения ДВ/ВВ(ОС)	Снаружи помещения ДВ/ВВ(ОС)
Максимальная температура в режиме охлаждения	32/23	54/26
Минимальная температура в режиме охлаждения	20/14	7/6
Максимальная температура в режиме нагрева	27/19	35/24
Минимальная температура в режиме нагрева	20/14	-30/-

6.5 Относительная влажность воздуха в кондиционируемом помещении должна быть не более 80%. При влажности воздуха более 50% рекомендуется выбирать высокую скорость вращения вентилятора кондиционера.

6.6 Содержание в атмосфере коррозионно-активных агентов в месте установки наружного блока для типа атмосферы I по ГОСТ 15150-69.

6.7 Кондиционер не рекомендуется для эксплуатации в следующих условиях:

- в саунах, транспортных средствах, кораблях;
- в помещениях с высокой влажностью, например, ванных комнатах, подвальных помещениях;
- в зонах установки высокочастотного оборудования: радиоаппаратуры, сварочных агрегатов, медицинского оборудования;
- в сильно загрязненных зонах и зонах с высоким содержанием масла в воздухе;
- в зонах с агрессивной атмосферой, например, вблизи серных источников;
- в других сложных условиях.

Внимание:

Для улучшения работы кондиционера компания производитель рекомендует Вам не реже одного раза в год проводить Сервисное техническое обслуживание кондиционера.

Заклучите договор на Сервисное обслуживание с Авторизованным дилером GREE, продавшим и установившим Ваш кондиционер.

7. ТРЕБОВАНИЯ ПРИ ЭКСПЛУАТАЦИИ

- Устанавливайте наиболее приемлемую температуру. Это может предотвратить излишнюю трату энергии.

Поддерживайте температуру в помещении примерно на 5 °C ниже температуры наружного воздуха.



- Направление воздушного потока должно быть правильно выбрано. Жалюзийные заслонки рекомендуется направлять вниз в режиме нагревания, и вверх в режиме охлаждения.

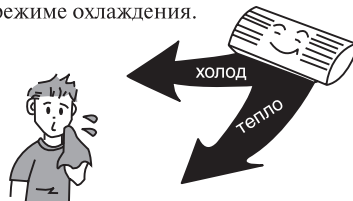

- Во время работы кондиционера не оставляйте на длительное время открытыми окна и двери. Это может привести к снижению эффективности кондиционирования.

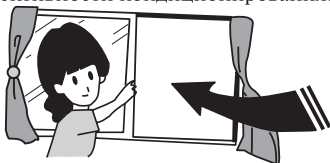

- Прямой воздушный поток не должен быть направлен на животных или растения (интерьер). Это может нанести им вред.

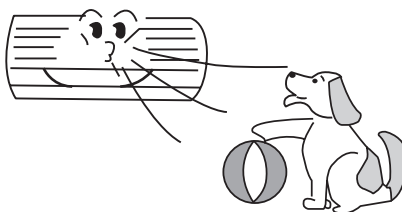

- Попадание воды на воздушный кондиционер может привести к поражению электрическим током и нарушению работы устройства.

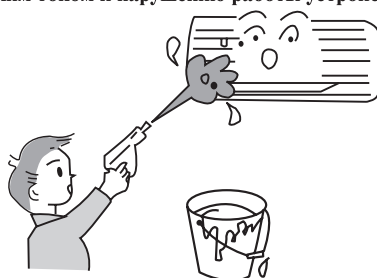

- Блок должен быть заземлен. Не соединяйте провод заземления с газовыми и водными трубами, молниеотводами и заземлением телефонных линий.



- Кондиционер должен питаться стабильным однофазным напряжением $220 \pm 10\%$ В. В противном случае компрессор будет сильно вибрировать, разрушая холодильную систему.

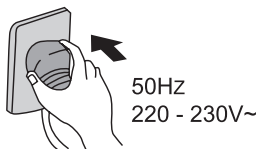

- Не используйте кондиционер воздуха не по назначению, например, для сушки одежды, хранения продуктов и т.п.

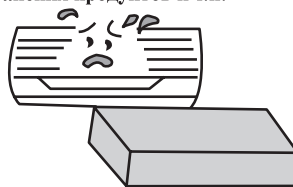

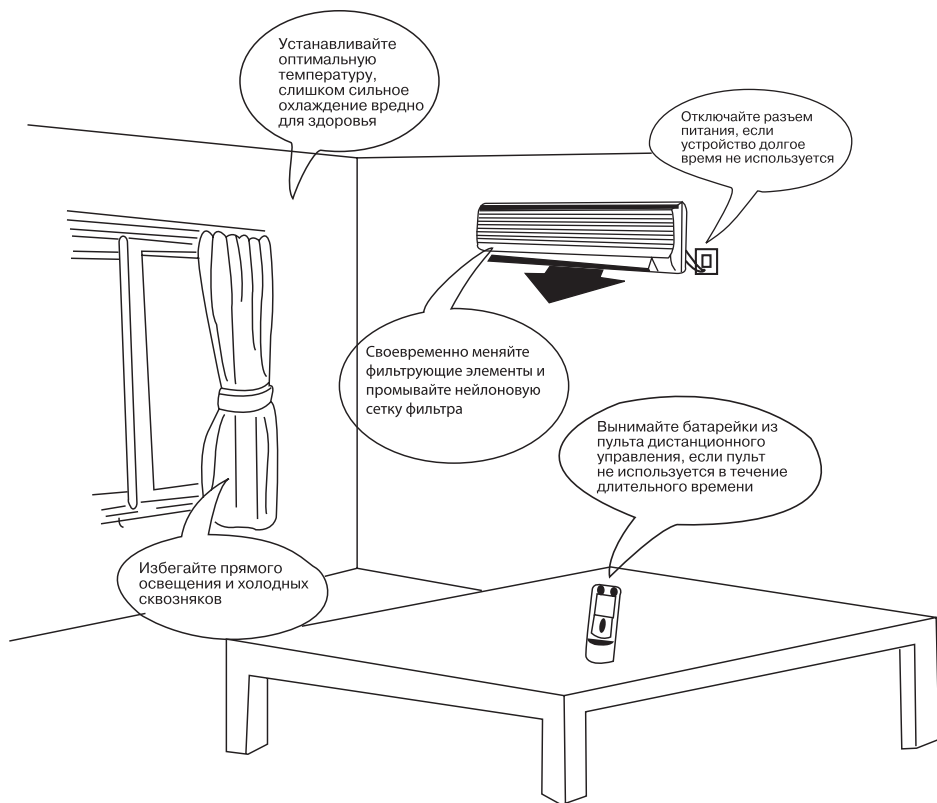



8. УХОД И ТЕХНИЧЕСКОЕ ОБСЛУЖИВАНИЕ

ВНИМАНИЕ

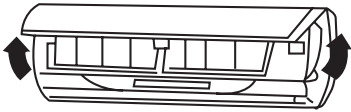
- Перед началом технического обслуживания отключите подачу питания и извлеките из розетки штепсель.
- Не опрыскивайте в целях очистки внутренних и наружный блоки водой.
- Протирайте блоки мягкой сухой тряпкой или ветошью, слегка смоченной водой или моющим средством.

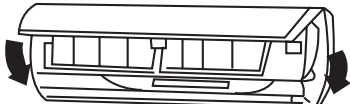
Очистка внешней панели	
1. Потяните панель в направлении стрелок для снятия внешней панели с блока.	
2. Промывка. Протрите панель мягкой тряпкой, слегка смоченной водой или моющим средством, после чего высушите панель в темном месте. ПРИМЕЧАНИЕ: Никогда не используйте для промывки панели воду температурой выше 45° С, т.к. это может привести к деформации панели или ее обесцвечиванию.	
3. Установка внешней панели. Закройте и закрепите внешнюю панель.	

Очистка воздушных фильтров (Рекомендуется проводить раз в три недели)	
1. Откройте внешнюю панель, возьмитесь за ярлычок воздушного фильтра и, слегка приподняв его, извлеките фильтр.	
2. Очистка. Для очистки фильтров от налипшей грязи Вы можете воспользоваться пылесосом или промыть фильтры водой, после чего высушить их в темном месте. ПРИМЕЧАНИЕ: Никогда не используйте для промывки фильтров воду температурой выше 45°С, т.к. это может привести к деформации или обесцвечиванию.	

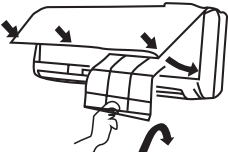
<p>3. Установка фильтров на место. Вставьте фильтры на место так, чтобы надпись «FRONT» (ЛИЦЕВАЯ СТОРОНА) была обращена на Вас.</p>	
---	---

Замена воздухоочистителя.

• Рекомендуется производить каждые шесть месяцев; запасные фильтры могут быть приобретены в центре обслуживания GREE.

<p>1. Извлеките воздушные фильтры.</p>	<p>(См. пункт первый «Очистка воздушных фильтров»)</p>
<p>2. Замена воздухоочистителя. Извлеките воздухоочистительные фильтры и поместите новые фильтры в cassette для фильтров.</p>	<p>Воздухоочиститель</p>  <p>ПРИМЕЧАНИЕ: Будьте осторожны, берегите руки у заостренных поверхностей.</p>
<p>3. Вставьте фильтры на место.</p>	<p>(См. пункт третий «Очистка воздушных фильтров»)</p>

Подготовка к работе





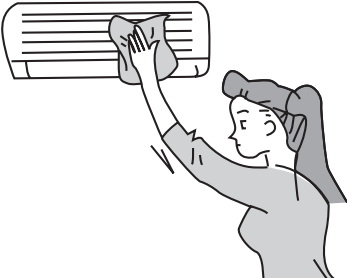

<p>1. Убедитесь в том, что воздуховыпускное и воздухоприемное отверстия ничем не закрыты. 2. Убедитесь в правильности подключения провода заземления. 3. При необходимости замените фильтры. 4. В случае необходимости смените батарейки.</p>	
---	--

Обслуживание после применения

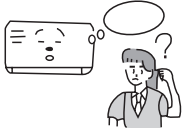
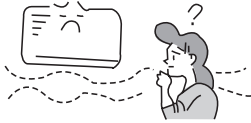
<p>1. Отключите напряжение питания. 2. Очистите фильтры и другие элементы. 3. Удалите пыль с внешнего блока. 4. Подкрасьте заржавевшие участки на наружном блоке для предотвращения разрастания ржавчины.</p>	
---	---

9. СБОИ В РАБОТЕ, ПРИЧИНЫ И СПОСОБЫ УСТРАНЕНИЯ

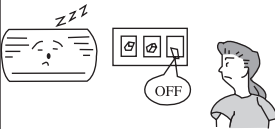
В случае возникновения неисправности прежде чем обращаться в сервисный центр проверьте:

Отклонение в работе		Причина
	<p>При возобновлении работы кондиционера внутренний блок работает не сразу.</p>	<p>При возобновлении работы после останова кондиционер не работает приблизительно 3 минуты в целях самозащиты.</p>
	<p>После начала функционирования в области воздуховыпускного отверстия ощущается необычный запах.</p>	<p>Это вызвано проникновением в кондиционер запахов из помещения.</p>
	<p>Во время работы слышен звук каплюющей воды.</p>	<p>Это вызвано перетеканием хладагента внутри блока</p>
	<p>Во время охлаждения появляется туман.</p>	<p>Дымка (туман) вызвана ускоренным охлаждением воздуха в помещении холодным потоком воздуха из кондиционера.</p>
	<p>В начале работы или после остановки кондиционера слышен скрип.</p>	<p>Это вызвано деформацией пластмассы в результате изменения температуры.</p>
	<p>Кондиционер воздуха не работает.</p>	<p>Не было ли выключено питание? Нет ли потери контакта в электропроводке? Не сработал ли переключатель защиты от токовой утечки? Не выходит ли напряжение питания за пределы 206-244 В? Не работает ли ТАЙМЕР?</p>
	<p>Не хватает мощности охлаждения (нагрева).</p>	<p>Правильно ли произведена УСТАНОВКА ТЕМПЕРАТУРЫ? Нет ли препятствий потоку воздуха у входного и выходного отверстий? Не загрязнены ли фильтры? Не установлена ли малая скорость вращения вентилятора внутреннего блока? Не находятся ли в помещении другие тепловые источники?</p>
	<p>Кондиционер не управляется с помощью пульта дистанционного управления.</p>	<p>Не находится ли пульт дистанционного управления на удалении от внутреннего блока, превышающем эффективное расстояние? Замените неисправные батарейки или пульт дистанционного управления. Нет ли препятствий для прохождения сигнала между пультом дистанционного управления и приемником сигнала?</p>

Немедленно прекратите все операции, выньте сетевой шнур из розетки питания и свяжитесь с представителем GREE в следующих ситуациях.



- Во время работы раздается подозрительный звук.
- Часто перегорает предохранитель или срабатывает автоматический выключатель
- Попадание в кондиционер посторонних предметов или воды.
- Перегрев электрических проводов и штепселя питания.
- Резкий неприятный запах из воздуховыпускного отверстия во время работы.

10. ТРАНСПОРТИРОВКА И ХРАНЕНИЕ

10.1 Кондиционеры должны транспортироваться и храниться в упакованном виде. Упакованные кондиционеры могут транспортироваться любым видом крытого транспорта.

10.2 Упаковки с кондиционерами должны храниться в закрытых помещениях при температуре от минус 30 до плюс 40 °С.

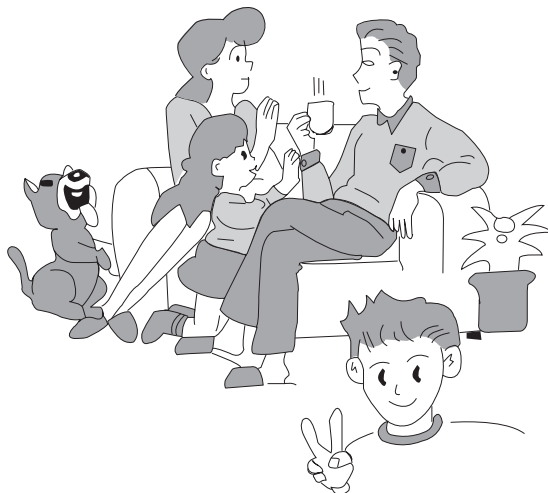

ПРИЛОЖЕНИЕ. СХЕМЫ ЭЛЕКТРИЧЕСКИЕ

Схема электрическая внутреннего блока.



Схема электрическая наружного блока.



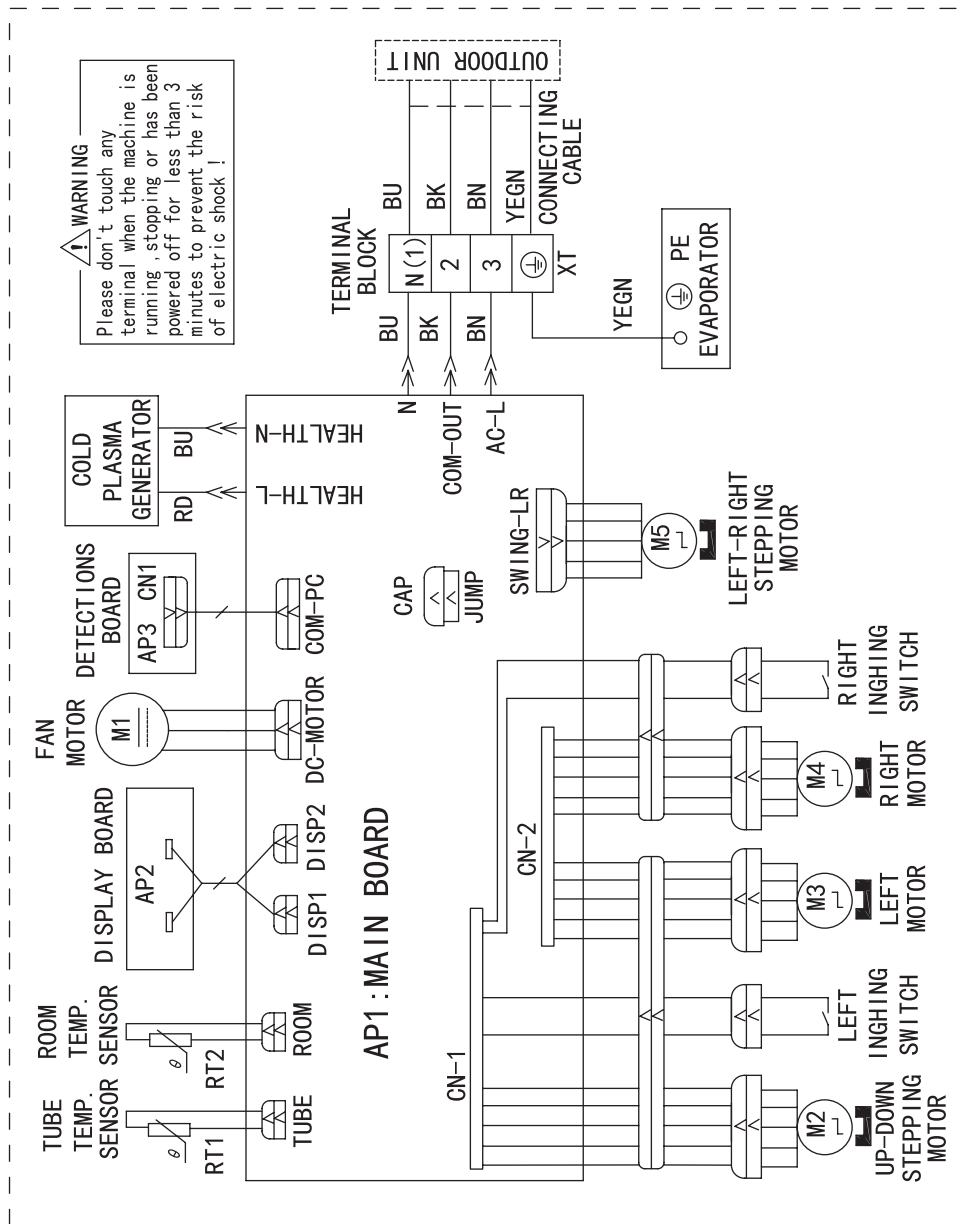
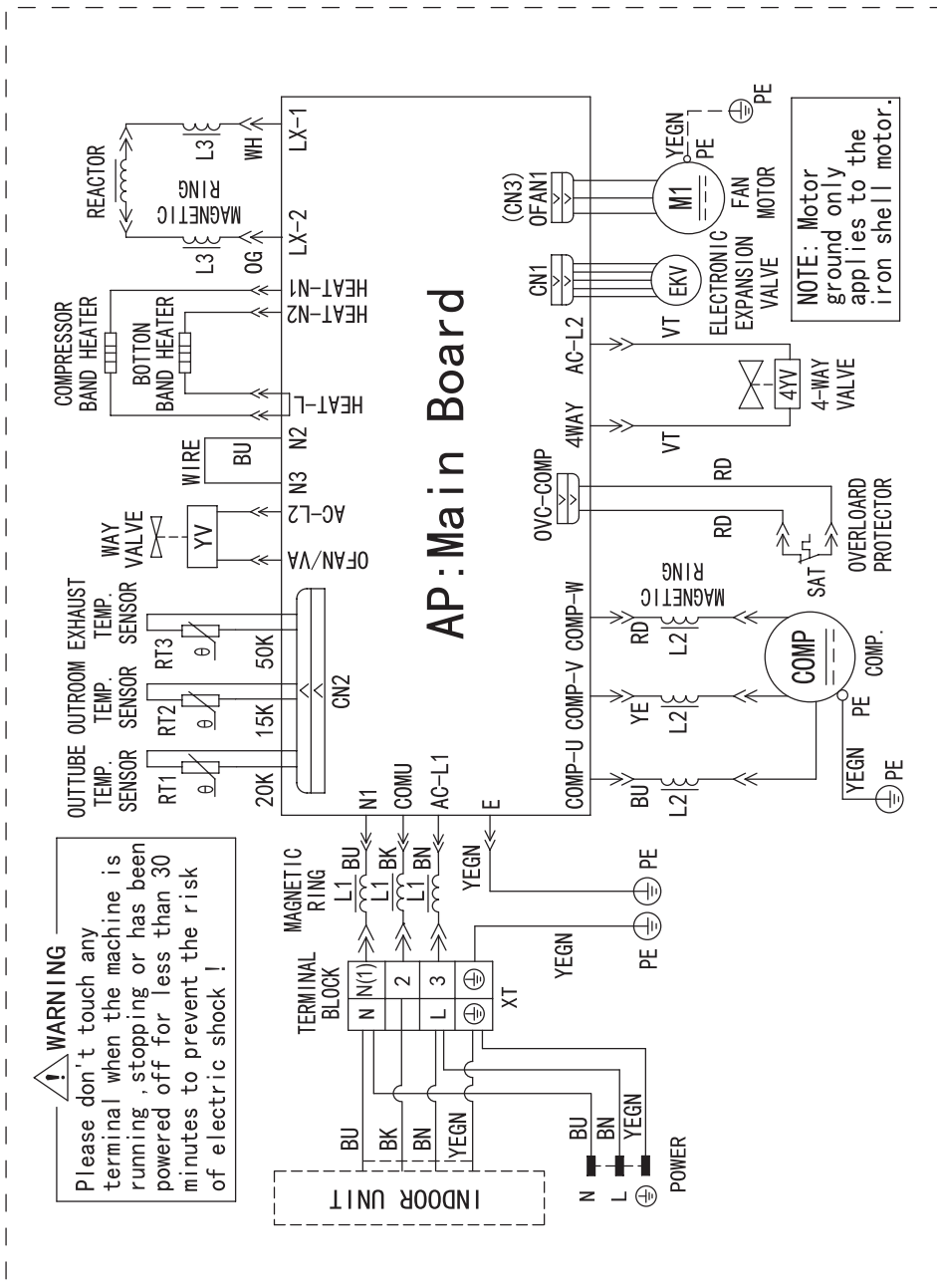

www.gree-air.ru